

Remote Handle

for Feiyu Pocket 3

取扱説明書

V1.0

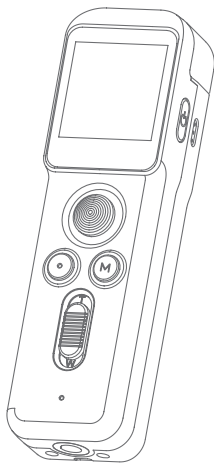

ディレクトリ

1. 名称	1
2. 同梱物	1
3. 使用方法	2
3.1 充電	2
3.2 接続	2
3.2.1 Type-C 接続	2
3.2.2 ワイヤレス接続	3
4. 操作	3
4.1 電源ボタン	3
4.2 ジョイスティック	3
4.3 ジンバルモードボタン	4
4.4 シャッターボタン	4
4.5 ズーム調整ボタン	4
4.6 スクリーン操作	4
4.7 ランプ	9
5. パラメーター	9

はじめに

製品ご利用の前にご覧ください。

- (1) クイックスタートマニュアル
- (2) 取扱説明書（電子版）
- (3) 説明ビデオチュートリアル

チュートリアル

* FeiyuTech の公式サイト <https://www.feiyu-tech.com/play/> にアクセスするか、QRコードをスキャンしてビデオを見ることができます。



App ダウンロード

FeiyuCam App に接続してより多くの機能を実現できます。
QRコードをスキャン、又はアプリストアで「FeiyuCam」を検索してダウンロードします。

* システム要件: iOS 13.0 以降、Android 6.0 以降



iOS



Android

* 本製品には Feiyu Pocket 3 ジンバルカメラは含まれていません

1. 名称

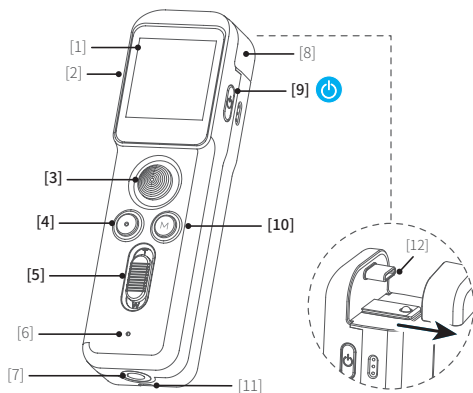

- | | |
|------------------|-------------------|
| [1] タッチパネル | [7] 1/4 インチネジ穴 |
| [2] Type-C 充電ポート | [8] Type-C ポートガード |
| [3] ジョイスティック | [9] 電源ボタン |
| [4] シャッターボタン | [10] ジンバルモード切替ボタン |
| [5] ズーム調整ボタン | [11] ストラップ穴 |
| [6] マイク | [12] ジンバルカメラ接続端子 |

2. 同梱物

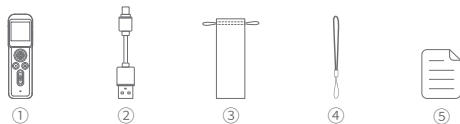

- | | |
|-----------------------|-------------|
| ① リモコン x 1 | ④ ストラップ x 1 |
| ② Type-C USB ケーブル x 1 | ⑤ 取扱説明書 x 1 |
| ③ 収納用ポーチ x 1 | |

3. 使用方法





- (1) 初回使用の際には電池を 100% に充電してください。
- (2) 使用しない場合には電源を切ってください。

3.1 充電

Type-C データケーブルを充電ポートに接続して充電します。

月に一度以上の充電をお勧めします。

充電状態	電源オンでの充電 (スクリーン表示)	電源オフでの充電 (ランプ表示)
充電中	 表示	赤ランプが点灯
充電完了	 表示しない	緑ランプが点灯

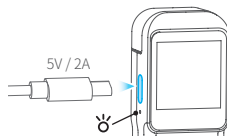

3.2 接続

3.2.1 Type-C 接続

リモコンの突起部分を Feiyu pocket 3 ジンバルカメラの末尾にあるアリ溝に差し込み、Type-C ポートに接続します。通電状態になったらリモコンでジンバルカメラを制御できます。

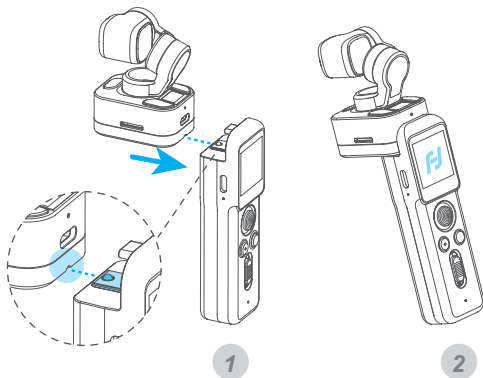

3.2.2 ワイヤレス接続

カメラを初めて使用するときは、リモコンとカメラヘッドを接続してから、リモコン側の電源スイッチをオンにする必要があります。(3.2.1をご参考にしてください)

その後、リモコンとカメラヘッドを取り外すと、カメラヘッド側の画面にワイヤレス接続の状態が表示され、カメラヘッドをワイヤレスで操作できるようになります。

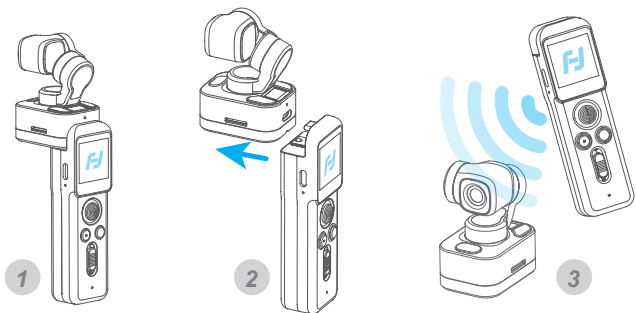

4. 操作

4.1 電源ボタン

1 秒間長押し：電源オン / オフ

8 秒間長押しする：強制シャットダウン

シングルクリック：

(1) 撮影 / 録画 / 最近使用した機能の切換を行います

(2) 前のメニューに戻ります



4.2 ジョイスティック

押す：チルト軸とパン軸のコントロール



4.3 ジンバルモードボタン

シングルクリック：パンとチルトフォロー / オールフォロー / パンフォロー（順次切り替え）

ダブルクリック：中央に戻る

トリプルクリック：セルフイーモードの開始 / 終了

長押し：ロックモード

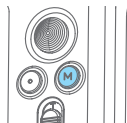

4.4 シャッターボタン

シングルクリック：録画開始 / 録画停止 / 撮影 / メイン画面に戻ります



4.5 ズーム調整ボタン

上に押す (T)：ズームイン

下に押す (W)：ズームアウト

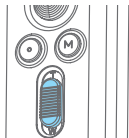



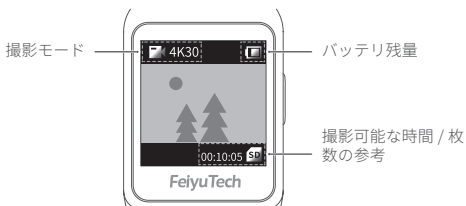

4.6 スクリーン操作



左へスライド：

- ・撮影モードの切換及び対応モードのパラメーター設定を行います。
- ・上下スライドすることで撮影 / 録画 / スローモーション / タイムラプス / パノラマモードに切り換えます。シングルクリックで選択したモードの設定画面に遷移します。

	撮影	写真のサイズ比例及びカウントダウン時間を設定できます。 選択可能な比例：3:2 / 4:3 / 16:9 選択可能なカウントダウン時間：Off / 3s / 5s / 7s
	録画	ビデオの解像度及びフレームレートを設定できます。 選択可能な解像度：4K / 2.7K / 1080P 選択可能なフレームレート：24 / 25 / 30 / 48 / 50 / 60 / 120
	スローモーション	スローモーションで動画を撮ります。 選択可能な倍率：4K 2X / 1080P 4X / 720P 8X
	タイムラプス	静的タイムラプス、モーションラプス、動的タイムラプスを選択できます。選択した後、戻る画面の底部をクリックしてインターバル撮影の間隔及び持続時間を設定できます。 選択可能な解像度：4K / 2.7K / 1080P。 モーションラプスを選択した場合、 [+] をクリックして開始位置 [1] を記録し、再度 [+] をクリックして終了位置 [2] を記録します。 [X] をクリックすれば記録を削除できます。
	パノラマモード	選択可能なパノラマ合成モード：2×2/3×3/180° 2×2：上、下各2枚ずつで写真を合成します 3×3：上、中、下各3枚ずつで写真を合成します 180°：横方向の3枚で写真を合成します



上へスライド:

- ・ジンバル制御に入る。
- ・中央に戻り、レンズの反転、フォロー感度の調整、ジンバルフォローモードの切替を制御できます。

(1) ジンバルフォローモード設定		再センタリングモード カメラを現在向いている方向の中央に戻します。
		パンとチルトフォローモード。
		全軸フォローモード
(2) セルフィー		パンフォローモード。
		レンズを水平に180°反転させ、セルフィー撮影を行います。



右へスライド:

*Type-C 接続時のみ有効になります

- ・アルバムを見る (下にスワイプで前画面に戻る)
- ・左右へのスワイプでアルバムを戻る / 進む 最新の撮影アイテムを表示中に左スワイプでアルバムから前画面に戻る



再生

クリックするとビデオを再生できます。



お気に入り

お気に入りマークが付けられた写真又はビデオは、Feiyu Cam アプリに接続した後、アルバム「お気に入り」にて確認できます。
クリックすると取り消しできます。



お気に入り
マーク未標
識

クリックするとお気に入りマークが付きます。



削除

写真やビデオを削除できます。



下へスライド:

*Type-C 接続時のみ有効になります

- ・設定に入る。上へスライドすると前に戻ります。
- ・左 / 右へスライドすると設定オプションの切換を実施できます

(1) モード設定



マウンティングモード



ハンドヘルド (手持ち) モード



左 / 右へスライドで設定オプションの切換を行います。



バッテリー残量を表示します



カメラの Wi-Fi をオン / オフにします

(2) システム設定



ちらつき防止周波数スイッチ設定



ボタン操作音オン / オフ



残っているメモリー残量を表示します。アイコンをクリックすると初期化オプションに遷移できます



自動シャットダウン時間設定



ジンバル校正に入ります。レンズが水平になっていない場合、この機能で修正できます。校正を行う時、ジンバルをテーブルなど安定した水平面に置き、スクリーンに表示される手順に従って操作してください。

(2) システム設定



平均測光方式



ポイント測光方式



設定、言語の切換、デバイスパラメーターのリセット、デバイス情報の確認（ファームウェアのバージョン、シリアル番号など）を行います。



超広角

(3) 視野角設定



広視野角



狭視野角

(4) 顔追従設定



顔追従をオン / オフにします（撮影、録画、スローモーションモードで選択できます）

(5) 美肌設定



美肌モードをオンにします



美顔モードをオフにします（撮影モードで選択できます）

(6) 画質設定



超高画質



高画質（録画及びスローモーションモードで選択できます）

(7) 表示設定



全画面表示



通常表示



プロモード

一般モード

(8) 撮影モード設定



プロモードに設定した後、撮影画面で **PRO** アイコンをクリックすると関連のパラメーターの設定を実施できます

撮影モード	PRO プロモード				
パラメーター設定	写真のフォーマット	ホワイトバランス	露出	カラー	音量
撮影	✓	✓	✓		
ビデオ		✓	✓	✓	✓
スローモーション		✓	✓	✓	
タイムラプス		✓	✓	✓	
パノラマ撮影	✓	✓	✓		

写真フォーマット：JPG 又は J+R の保存フォーマットを設定します

ホワイトバランス：予め設定したホワイトバランスモードの選択や色温度の調整ができます。

露出：ISO、シャッター速度及び露出補正を設定します

カラー：一般カラー又は FY-log カラー（事後のカラー調整のためにより多くの色空間を提供）に設定します

音量：ビデオの音量を設定します



高輝度

(9) 輝度設定



中輝度



低輝度

(10) 保存設定



ビデオを保存します



写真とビデオを保存します

4.7 ランプ

ランプ	ランプ状態		説明	状態
	撮影ランプ	充電ランプ		
 緑ランプ	一回だけ光り ます	-	撮影	電源オン実行 中
	持続的に点滅し ます	-	録画	
	-	ずっと光って います	充電完了	
 赤ランプ	-	ずっと光って います	充電中	シャットダウ ン実行中

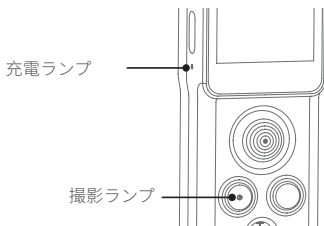

5. パラメーター

製品名称 Remote Handle for Feiyu Pocket 3

型番 FeiyuVCAM3SRH

内蔵バッテリー容量 750mAh

充電時間 約 1.2 時間

重量 約 73g

サイズ 105.3*30.8*23.1mm

注意

1. 電源がオンになっている間、外部からの力によってモーターの回転が妨げられることがないよう注意してください。
 2. 水などの液体との接触を避けてください。
 - 3 本製品を分解しないでください。お客様自身で分解し製品に異常が生じた場合、アフターサービスへお問い合わせください。修理費等はお客様負担となります。
 4. 長時間連続して使用する場合、製品の表面温度が高くなる可能性があるため、ご注意ください。
 5. 落下や衝撃を避けてください。製品が損傷し、動作異常となる可能性があります。落下や衝撃により動作異常が発生した場合、アフターサービスへお問い合わせください。
- アフターサービス連絡先: crowdfund@feiyu-tech.com

保管及びメンテナンス

1. 本製品をお子様やペットの手の届く範囲に置かないでください。
2. 発熱物質（ストーブやヒーターなど）の近くや、気温が高環境（社内など）に放置しないでください。
3. 乾燥した環境で保管してください。
4. バッテリーへのダメージを防ぐため、過度に充電または放電しないでください。長期間使用しない場合は、一か月に一回を目安に充電してください。
5. 温度が高すぎる、または低すぎる環境で本製品を使用しないでください。



Facebook



Youtube



Twitter



Instagram



取扱説明書の内容は、製品の仕様変更などで予告なく変更される場合があります。ご了承ください。

本文の内容に関するお問い合わせは下記までお願いいたします。

メーカー： Guilin Feiyu Technology Incorporated Company
www.feiyu-tech.com / support@feiyu-tech.com / 400-990-6118