

Feiyu Pocket 3

ポケットジンバルカメラ 取扱説明書

V1.0

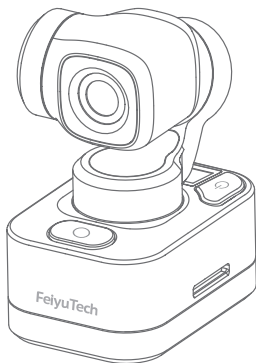

説明ビデオ



ディレクトリ

1. 名称	1
2. 同梱物	1
3. 使用方法	2
3.1 充電	2
3.2 MicroSD カードのセット	2
3.3 拡張ベースの設置	3
3.4 保護ケースの使用	3
4. 操作	4
4.2 電源ボタン	4
4.3 ジンバルモード切替ボタン	4
4.4 シャッターボタン	4
4.5 ランプ	5
4.6 ジンバル校正	5
4.7 カメラリセット	5
5. FeiyuCam App の使用	6
5.1 カメラを Wi-Fi に接続する	6
5.2 カメラ画面	6
5.3 ファームウェアのアップデート	8
6. オプションアクセサリー	9
6.1 リモコン (オプション)	9
6.2 スマホホルダー (オプション)	10
6.3 延長棒 (オプション)	11
6.4 防水ケースの使い方 (オプション)	12
7. パラメーター	14

はじめに

製品ご利用の前にご覧ください。

- (1) クイックスタートマニュアル
- (2) 取扱説明書（電子版）
- (3) 説明ビデオチュートリアル

チュートリアル

* FeiyuTech の公式サイト <https://www.feiyu-tech.com/play/> にアクセスするか、QRコードをスキャンしてビデオを見ることができます。



App ダウンロード

FeiyuCam App に接続してより多くの機能を実現できます。

QRコードをスキャン、又はアプリストアで「FeiyuCam」を検索してダウンロードします。

* システム要件：iOS 13.0 以降、Android 6.0 以降



iOS



Android

1. 名称



ご利用の前にレンズフィルムを剥がしてください

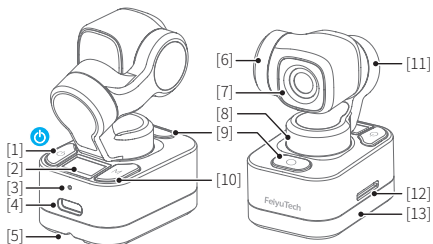

- | | |
|------------------|----------------------|
| [1] 電源ボタン | [8] パン軸 |
| [2] スクリーン | [9] シャッターボタン / ランプ |
| [3] マイク | [10] ジンバルモード切替ボタン |
| [4] Type-C 充電ポート | [11] ロール軸 |
| [5] アリ溝 | [12] MicroSD カードスロット |
| [6] チルト軸 | [13] マグネットベース |
| [7] カメラレンズ | |

2. 同梱物



- | | |
|------------|----------------------|
| ① 本体 x1 | ⑤ Type-C USB ケーブル x1 |
| ② 拡張ベース x1 | ⑥ リストバンド x2 |
| ③ 三脚 x1 | ⑦ 収納用ポーチ x1 |
| ④ 保護ケース x1 | ⑧ 取扱説明書 x1 |

3. 使用方法





- (1) 初回使用の際には電池を 100% に充電してください。
- (2) 使用しない場合には電源を切ってください。

3.1 充電

Type-C データケーブルを充電ポートに接続して充電します。

月に一度以上の充電をお勧めします。

充電状態	電源オンでの充電 (スクリーン表示)	電源オフでの充電 (ランプ表示)
充電中	 表示	赤ランプが点灯
充電完了	 表示しない	消灯

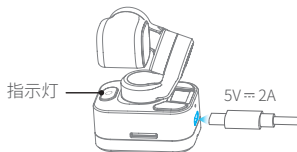

3.2 microSD カードのセット

通信速度が UHS-1 Speed Grade 3 (U3) の microSD カード (別売り) のご利用を推奨。

microSD カードを初めて使用する場合は、本製品で SD カードを初期化 (フォーマット) してから使用することを推奨します。

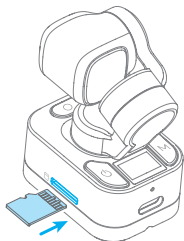

3.3 拡張ベースの設置

図のようにジンバルの底部にあるマグネットベースを拡張ベースに差し込み、拡張ベースの突起した玉をアリ溝に留めるようにします。

取り外す場合、設置の逆方向に沿って丁寧に押して外してください。

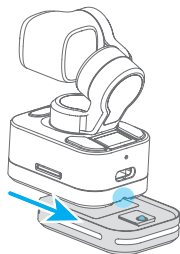

拡張ベースに 1/4 インチのネジ穴、リストバンド溝がありますので、三脚やリストバンドなどを設置できます。

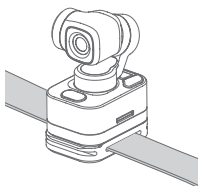
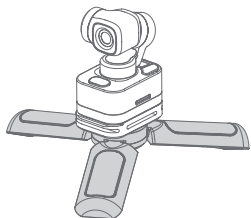

3.4 保護ケースの使用

設備を使用しない場合、保護ケースを着用してジンバルカメラを保護してください。

保護ケース両側の縁（口を開いた側）を押しながら、カメラを囲むように下ろします（下図を参照）。大きい口を充電ポートに向くように注意してください。

外す際は逆方向に向かって引き出します。

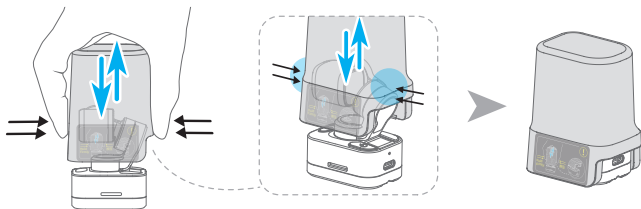

4. 操作

4.1 追従モードについて

パン軸追従モード (HF) : パン軸にのみ追従し、チルト軸及びロール軸には追従しません。

パン軸 & チルト軸追従モード (TF) : パン軸とチルト軸に追従し、ロール軸には追従しません。

全フォロワーモード (AF) : パン軸、チルト軸、ロール軸の全方向に追従します。

ロック (LK) : パン軸、チルト軸、ロール軸どの方向にも追従しません。

ダイビングモード (DV) : 防水ケース (オプション) を装着した状態で使用します。カメラレンズを上向きにすれば、パン軸、チルト軸、ロール軸の全方向に追跡します。

4.2 電源ボタン

1 秒間長押し: 電源オン / オフ

シングルクリック: 写真 / 録画 / 最近使った機能に切り替える

クリック (パソコンを起動して PC に接続する時) :
外付けカメラに切り替える (PCCAM)/USB メモリの読み込みモード (Udisk)

8 秒間長押しする: 強制シャットダウン

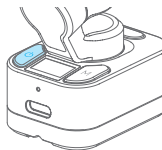

4.3 ジンバルモード切替ボタン

シングルクリック: パンとチルトフォロー / オールフォロー / パンフォロー (順次切り替え)

ダブルクリック: 中央に戻す

トリプルクリック: セルフィーモードの開始 / 終了

4 回連続でクリック: ダイビングモードに入る (このボタンをクリックして終了します)

長押し: ロックモード



4.4 シャッターボタン

シングルクリック: 録画開始 / 録画中止 / 写真を撮る

3 秒間長押し: Wi-Fi のオン / オフ



4.5 ランプ

ステータス表示			充電表示（電源オフ）	
撮影	録画	ファームウェアのアップグレード	充電中	充電完了
緑ランプが1秒間点滅する	緑ランプが持続的に点滅する		赤ランプが光る	消灯

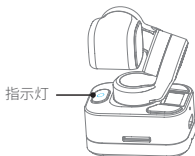

4.6 ジンバル校正

レンズが水平になっていない場合、ジンバルを使用して校正してください。

方法：電源ボタン+ジンバルモード切替ボタンを同時に押す



4.7 カメラリセット

カメラのパラメーターを初期設定に戻すことができます。

方法：電源ボタン+シャッターボタンを同時に押す



5. FeiyuCam App の使用









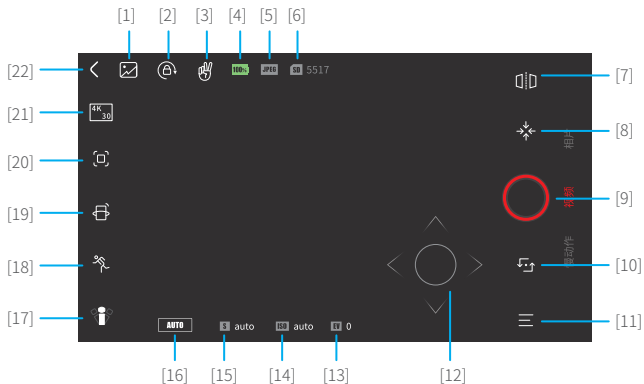

5.1 カメラを Wi-Fi に接続する

FeiyuCam App を開き、「Feiyu Pocket」タブをクリックします。シャッターボタンの長押しで Wi-Fi をオンにし、App の指示に従ってデバイスに接続します。





















5.2 カメラ画面



[1] アルバム		アルバムに入ります
[2] 方向のロックオン		現在画面の方向をロックオンします
[3] 手ぶれ撮影		カメラの前で「V」のジェスチャーをすると、写真撮影や録画が開始されます
[4] バッテリー残量表示		バッテリー残量を表示します
[5] ファイルフォーマット		保存しているファイルフォーマットを表示します
[6] メモリー容量		メモリー残量を表示します
[7] ミラー		プレビュー画面をミラー表示にします
[8] ジンバルを中央に戻す		レンズを現在向いている方向の中央に戻します
[9] 撮影		撮影や録画を行います
[10] セルフィーモード		レンズを水平に 180°回転させます
[11] カメラ設定		現在の撮影モードのパラメーター設定、microSD カード初期化、デバイス情報確認などを行います

撮影モード パラメーター	撮影	ビデオ	スローモーション	タイムラプス	パノラマ撮影	動的タイムラプス
視野角	✓	✓				
ちらつき防止	✓	✓	✓	✓	✓	✓
グリッド	✓	✓	✓	✓	✓	✓
透かし	✓	✓	✓	✓		✓
撮影比例	✓					
写真フォーマット	✓					
ビデオフォーマット		✓	✓	✓		✓
カラー		✓	✓	✓		✓
ホワイトバランス	✓	✓	✓	✓	✓	✓
パノラマ合成					✓	

[12] 仮想ジョイスティック		輪を押したまま左右に移動するとパンを制御し、上下に移動するとチルトを制御できます
[13] 露出補正		現在の露出補正の表示又は設定を行います
[14] ISO 感度		現在の ISO 感度の表示又は設定を行います
[15] シャッター速度		現在のシャッター速度の表示又は設定を行います
[16] 自動 / 手動モード		自動又は手動モードに切り換えます

		全軸フォローモード (FPV)
[17] フォローモード		パンとチルトフォロー
		パンフォロー
		フォロー感度 敏感
		フォロー感度 スムース
[18] フォロー感度		サイクリングモード (マウンティング)
		フォロー感度 敏感 (手持ち)
		フォロー感度 スムース (手持ち)
[19] ジャイロモード		このモードでは、スマホでデバイスのパン、チルト方向への回転を制御できます。 * スマホのジャイロスコープセンサーのサポートが必要です。
		オブジェクトトラッキング: このモードでは、カメラ画面でロックオンすべき目標を選択すると、カメラが自動的にその目標をフォローします。
[20] スマートフォロー		フェイストラッキング: 有効にすると、顔の目標が自動的にカメラインターフェイスにロックされ、ジンバルは目標を追跡してレンズが目標を追いつけます。
		ビデオモードでは、ビデオの解像度、フレームレート、画質を設定できます。
[21] パラメーター設定		写真モードでは、セルフタイマー撮影の時間を設定できます。
		タイムラプスモードでは、タイムラプスの間隔、時間の長さ、軌跡を設定できます。
[22] 戻る		前に戻る

5.3 ファームウェアのアップデート

Feiyu Cam App を開き、「トップページ」タブにてユーザー情報欄の右上にある「…」をクリックし「ファームウェアのアップデート」を選択します。その間、通信ネットワークが正常に接続され、SD カードがカメラに挿入された状態でアップデートを開始することを確認してください。アップデートは約 3 分かかります。

6. オプションアクセサリ

6.1 リモコン (オプション)

Feiyu Pocket 3 リモコンを使用するとより多くの機能をお使い頂けます。
以下の方法に従って設置、接続を行ってください。各機能の操作についてはリモコンの取扱説明書をご参照ください。

設置及び接続の手順

6.1.1 Type-C 接続

リモコンの突起部分を Feiyu pocket 3 ジンバルカメラの末尾にあるアリ溝に差し込み、Type-C ポートに接続します。通電状態になったらリモコンでジンバルカメラを制御できます。

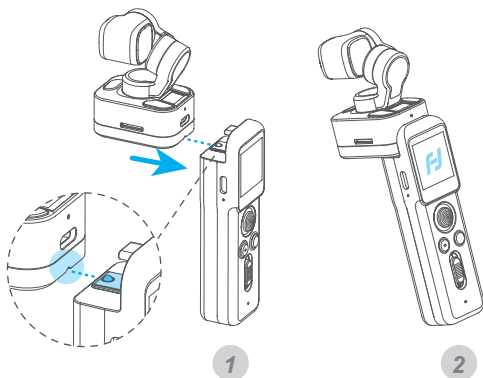

6.1.2 ワイヤレス接続

カメラを初めて使用するときは、リモコンとカメラヘッドを接続してから、リモコン側の電源スイッチをオンにする必要があります。(6.1.1をご参考にしてください)

その後、リモコンとカメラヘッドを取り外すと、カメラヘッド側の画面にワイヤレス接続の状態  が表示され、カメラヘッドをワイヤレスで操作できるようになります。

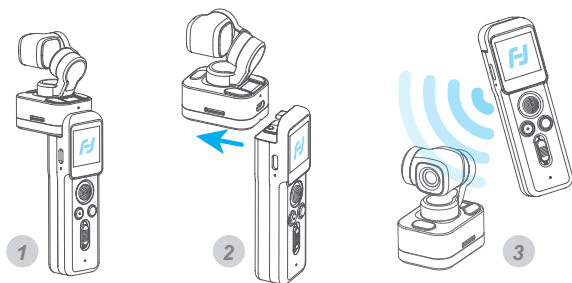

6.2 スマホホルダー（オプション）

Feiyu Pocket 3 のスマホホルダーを使う場合、手順に従ってスマホを固定させ、ジンバルに接続した後、FeiyuCam APP で撮影画面をリアルタイムで監視できます。

設置手順

ジンバルの拡張ベースを取り外します。図に従ってスマホホルダーをジンバルの底部に差し込み、スマホホルダーの突起した玉をアリ溝に留めるようにします。

- (2) スマホホルダーを開き、スマホを固定させます。
- (3) 設置完了。

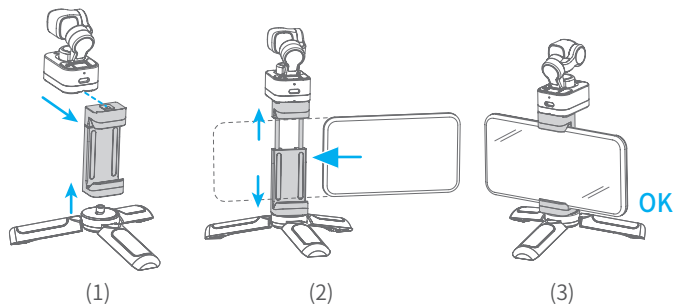

6.3 延長棒（オプション）

Feiyu Pocket 3 延長棒を使い、撮影アームの距離を延長することができます。

設置手順（リモコン使用の場合）

- (1) ジンバルの拡張ベースを取り外し、図のように延長棒を差し込みます。延長棒の突起した玉をアリ溝に留めるようにします。
- (2) 延長棒の底をリモコンに差し込み、リモコンの突起した玉をアリ溝に留めるようにします。
- (3) 延長棒の末尾にある固定ロックを下へ引いて、しっかりとロックします。

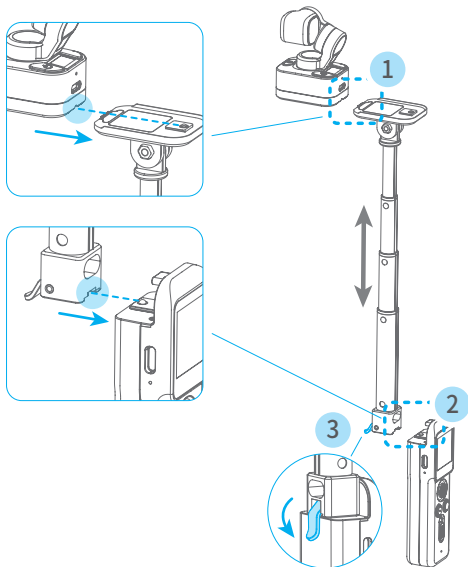

6.4 防水ケースの使い方（オプション）

- [1] 防水カバー
- [2] 固定リング
- [3] 電源ボタン
- [4] シャッターボタン
- [5] ストラップ穴
- [6] 1/4 インチネジ穴

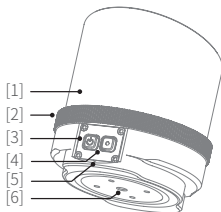

6.4.1 防水性能の確認

初めてご使用する際、または長期間使用していない場合は、以下の方法で防水性能を確認してください。

- ① 防水ケースの上部カバーを本体ケースに取り付け、固定リングでしっかり締めてください。
- ② その後、ケースを深さ約 30cm の水に 10 分以上浸してください。もし水が入り込んだ場合は、カバーが正しく取り付けられているか、またはカバーが破損していないかご確認ください。

※ 必ずデバイスを入れない状態で上記テストを行ってください。

6.4.2 設置

(1) ケースに表示されている方向に従って、固定リングを緩めます、上部カバーを取り外します。

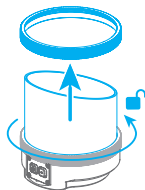

(2) 「防水ケースモード」を選択

Feiyu Pocket 3 をオンにして、ジンバルモード切替ボタンを 4 回連続でクリック、潜水モードに入る*。



* ダイビングモードは防水ケースと一緒に使用する作業モードです。無効にする：追跡モード設定 / セルフィーモード / タイムラプス / パノラマ / リモートハンドル

(3) デバイスをセット

ダイビングモードで Feiyu Pocket 3 を **電源を切った状態で** スロットにスライドさせ、USB-C プラグに接続してください。

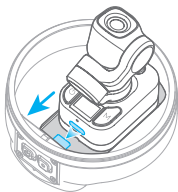

(4) 防水カバーの取り付け:

防水カバーの凸部分と本体ケースの凹部分を合わせます。ケースに表示されている方向に従って、**固定リングをしっかりと締めます。**

防水ケースを手で振り、デバイスの揺れの原因となるリアランスがあるかどうかを確認してください。ある場合は、再度ロックリングを締めてください。

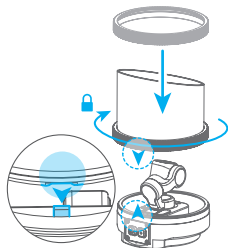

(5) 三脚を設置できます。

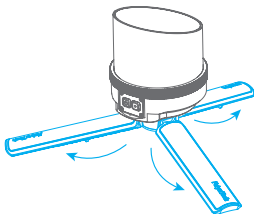
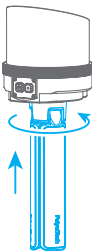

6.4.3 ボタン操作について

ロックリングがしっかり締まっていることを確認してください

電源ボタン

長押し： デバイスをオン / オフにします

シングルクリック： 撮影モード切替えます

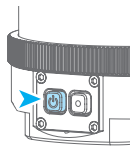

シャッターボタン

シングルクリック： 録画開始 / 録画中止 / 写真を撮る

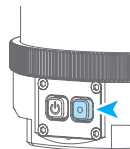

7. パラメーター

製品名称	Feiyu Pocket 3 Stabilized Camera
型番	FeiyuVCAM3S
回旋最大稼働範囲	チルト軸最大稼働範囲： - 95° ~ + 50° ロール軸最大稼働範囲： + 45° ~ - 45° パン軸最大稼働範囲： - 220° ~ + 40°
振動抑制量	±0.005°
最大制御回転速度	180° /s
本体サイズ	46.5*32.6*60.3mm
本体重量	約 86g
本体材質	航空機用アルミニウム合金、PC
防水レベル	防水でない
電池	Capacity :280mAh Category of Battery: lithium-ion battery Battery Power:2.072Wh Voltage:7.4V 使用環境温度： 0°C ~+40°C

作動時間	約 60 分 (1080p@30fps)
充電時間	約 1.5h (5V 2A)
カメラ	映像センサー: 1/2.3" CMOS 有効ピクセル: 1200 万 レンズ: FOV: 130° F2.0 等価焦点距離: 16mm ISO 範囲: 100~3200 電子シャッター速度: 1/8000~16s 写真最大解像度: 4000×3000 撮影モード: 個別撮影、パノラマ撮影、静的タイムラプス、モー ションラプス 録画解像度: 4K 3840×2160@60/50/48/30/25/24fps 2.7K 2720×1520@60/50/48/30/25/24fps 1080P 1920×1080@120/60/50/48/30/25/24fps 録画モード: 一般録画、タイムラプス、スローモーション 動画の最大可変ビットレート: 4K 60 フレーム 最大値 120Mbps ファイルシステム: FAT32、exFAT 写真フォーマット: JPG/JPG+DNG ビデオフォーマット: MOV、MP4 メモリーカードタイプ: Micro SD、最大 512G を利用できます (U3 以上の高速カードの使用を推奨) オーディオ出力: 48KHz、AAC
スクリーン	0.42 インチ /LOED/72*40
Wi-Fi	2.4GHz、帯域幅: 20MHz

注意

1. 電源がオンになっている間、外部からの力によってモーターの回転が妨げられることがないように注意してください。
 2. 水などの液体との接触を避けてください。
 3. 本製品を分解しないでください。お客様自身で分解し製品に異常が生じた場合、アフターサービスへお問い合わせください。修理費等はお客様負担となります。
 4. 長時間連続して使用する場合、製品の表面温度が高くなる可能性があるご注意ください。
 5. 落下などの衝撃を与えないでください。製品が損傷し、動作異常となる可能性があります。製品に異常が発生した場合、アフターサービスにお問い合わせください。
- アフターサービス連絡先: crowdfund@feiyu-tech.com

保管及びメンテナンス

1. 本製品をお子様やペットの手の届かないところに置いてください。
2. 発熱物質（ストーブやヒーターなど）の近くや、高温な環境（社内など）に長時間放置することを避けてください。
3. 乾燥した環境で保存してください。
4. バッテリーへのダメージを防ぐため、過度に充電または放電しないでください。長期間使用しない場合は、一か月に一回を目安に充電してください。
5. 温度が高すぎる、もしくは低すぎる環境で本製品を使用しないでください。



Facebook



Youtube



Twitter



Instagram



取扱説明書の内容は、製品の仕様変更などで予告なく変更される場合があります。ご了承ください。

本文の内容に関するお問い合わせは下記までお願いいたします。

メーカー： Guilin Feiyu Technology Incorporated Company
www.feiyu-tech.com / support@feiyu-tech.com / 400-990-6118